

Terzo

ルーフバッグ 取扱説明書／保証書

この度は、Terzo製品をお買い上げ頂きまして、誠にありがとうございます。
正しくお使い頂く為に、取扱説明書を良くお読みください。
この取扱説明書はなくさないよう、大事に保管しておいてください。

取付店様へお願い …… 取り付け前に必ず、この取扱説明書の下記項目の内容をお客様に確認して頂いてから作業を行なってください。又、取り付け後は必ず、この取扱説明書をお客様へお渡しください。

お客様へお願い …… 本取扱説明書は保証書も兼ねておりますので、ご購入時のレシートと合わせて大切に保管しておいてください。又、この商品を貸したり譲ったりする場合は、必ずこの取扱説明書を含めてお渡しください。

※ この本文中の **△注意** マークと **△警告** マークは、
取り付け上に関する重要な注意事項です。
安全かつ確実に作業して頂く為、必ず厳守してください。

△警告 …… 誤った使用をした際に人体に危害が生じる可能性があるもの

△注意 …… 誤った使用をした際に物品に破損や故障が生じる可能性があるもの

※ 取り扱い説明は「**BEAMUDE FLEX5700**」で行なっておりますが、「**BEAMUDE FLEX3700**」も取り扱いは同様です。

BEAMUDE FLEX3700

【寸法】 長さ118cm×幅77cm×高さ45cm
(メインバー上45cm)

【容量】 370リットル

【重量】 15kg



BEAMUDE FLEX5700

【寸法】 長さ181cm×幅77cm×高さ45cm
(メインバー上45cm)

【容量】 570リットル

【重量】 22kg



- 本製品は、Terzoベースキャリアに取り付けて使用してください。
 - 本製品は、メインバー下からルーフまでの距離が30mm以上ある車両に取り付けしてください。
 - 本製品の最大積載重量は50kgですが、取り付ける車両のルーフ強度によっては50kg積載できない場合がありますので、Terzo車種別適用表又は、弊社ホームページに記載されている車種の「積載荷重目安」とベースキャリア及びルーフバッグの「製品重量」を参照して、車両のルーフの強度に応じた荷物を積載してください。
- 又、車両のルーフの強度が充分ある車種に本製品を取り付けた場合、車両の積載荷重目安の重量以内でも50kg以上は積載しないでください。



ルーフバッグご使用の前に・・・

- 車両にルーフバッグを取り付けて走行する場合は、荷物が入っていない場合でも、しっかりサイドカバーを閉めて、必ずキーをロック位置まで回し、キーを抜き、確実にロックされているか必ず確認してください。
サイドカバーが確実に閉まっていなまま走行すると、ルーフバッグの破損や脱落、荷物の紛失につながる恐れがあり、大変危険です。

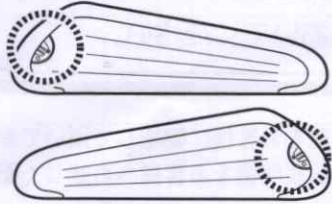

※ サイドカバーのロックは左右2ヶ所ありますので、2ヶ所共 間違いなくロックが掛かっているか、確認してください。

使用上のご注意

⚠ 警告

- 走行前及び、走行後には、必ず各ノブがゆるんでないか点検及び増し締めを行ない、ルーフバッグが確実に固定されているか確認してください。
ルーフバッグが確実に固定されていないまま走行すると、ルーフバッグ及び、車両の破損や変形、ルーフバッグの脱落につながる恐れがあります。

⚠ 注意

- ルーフバッグの取り付け及び荷物の積み降ろしは、平らな場所で充分なスペースを確保して行なってください。車両はギアをニュートラル又はパーキングポジションにし、サイドブレーキをかけ、エンジンを停止させて、キー（鍵）を抜いてください。又、作業の際の安全確保に留意してください。
- ルーフバッグの取り付け作業及び積み降ろし作業は、必ず二人以上で行ない、車両にキズを付けないよう、充分にご注意ください。
- ルーフバッグに穴を開ける等の改造はしないでください。
- ノブは確実に締め付け、試験走行を行ない、ゆるみがないか確認してください。ゆるみがある場合には、ノブの増し締めを行なってください。又、定期的にゆるみがないか確認してください。
- 荷物積載時、荷物がルーフバッグ内側に当たる場合は無理に閉めないでください。変形につながる恐れがあります。

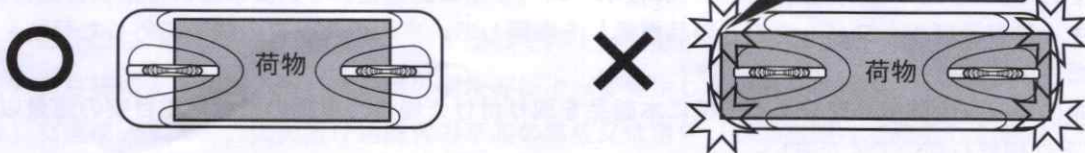

- 荷物は、重量が偏らないように積載してください。積載物はインナーベルトを使用し、固定してください。

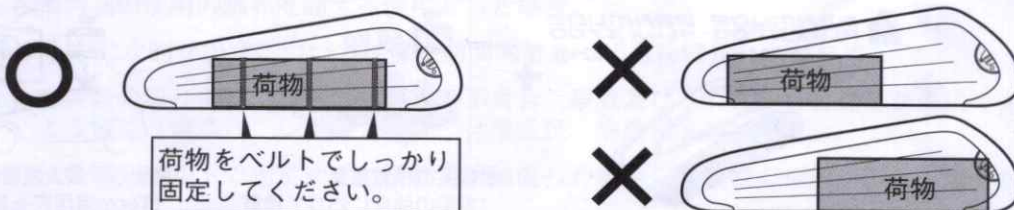

⚠注意

- カメラ、ビデオ等の精密機器及び高圧ガスを使用した各種スプレー缶、可燃性のあるガソリン、白灯油等、火のついた炭や熱いバーベキューの鉄板、貴重品、現金、壊れ易い物、食品、動物等は積載しないでください。ルーフバッグは直射日光にあたる事により、内部が高温になる為、爆発や火災の恐れがあります。
- ルーフバッグは完全防水ではありません。水や湿気、汚れにより故障や商品性を損なう恐れのある物の収納はしないでください。
- 降雪時、ルーフバッグの上に雪が積もらないようにご注意ください。
- ルーフバッグの側を離れる時は必ずカバーを閉め、キーロックをしておいてください。
- ベースキャリア及び、ルーフバッグを取り付けて走行する際は、急旋回、急ハンドル、急発進、急ブレーキを避け、運転には充分にご注意ください。特に、急カーブや悪路、強い横風、向い風を受ける場合は、運転特性を損なう事がありますので、スピードを充分抑えて走行してください。
- ルーフバッグを取り付けて悪路等を走行する際は、過度の運転は絶対にしないでください。車両の変形、ルーフバッグ脱落の恐れがあります。悪路走行時は、スピードを抑え、ゆっくりと走行してください。
- ルーフバッグがトランクやテールゲートに当たる位置に取り付けられている場合、トランクやテールゲートを開閉する際に、ルーフバッグに強く当たらないようご注意ください。ルーフバッグの破損や、トランク、テールゲート、スポイラー等の変形、破損、塗装の損傷が発生する恐れがあります。ルーフバッグ及び、トランク、テールゲート、スポイラー等の損傷には一切責任を負いかねます。
- ルーフバッグを取り付けた場合は、車高が高くなりますので、屋根付きの駐車場、トンネル、高架等の高さ制限のある場所では、制限内であることを確認してください。又、木々の繁った場所での走行は充分ご注意ください。
- ベースキャリア及びルーフバッグを取り付けた場合、洗車機での洗車はできません。ルーフの変形、車内への水入り、洗車機の故障その他が起こる場合があります。
- ルーフバッグに強い衝撃が加わると破損する事があります。落下させたり、重い物を上に落としたりしないよう、取り扱いには充分ご注意ください。
- ルーフバッグを高温で長い間放置すると変形する事があります。ストーブの側等に置くような場合、高温にならないよう充分にご注意ください。
- ノブやスライダーは、時々動かしてください。長い間放置しますと、異物等の付着により動かなくなる場合があります。
- ベースキャリア及びルーフバッグを外して保管する場合は、きれいに清掃し各部に異常がないか点検して、直射日光、高温多湿を避けて収納バッグ（部品⑩）に入れて保管してください。
- 本製品は、下記の薬品に対しましては、劣化を著しく進行させてしまう恐れがありますので、誤ってかけたり、使用しないようご注意ください。
(汚れを落とす場合には、大きな汚れを落としてから、雑巾等で傷を付けないよう水拭きしてください。)

■灯油 ■ガソリン ■ブレーキオイル ■ワックス ■ワックスリムーバー
 ■メチルアルコール ■クレゾール ■中性洗剤 ■アルカリ性洗剤 ■イソプロピルアルコール

必要工具

●メジャー

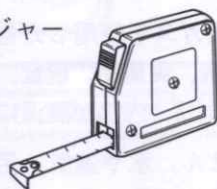

内容品

※梱包品が全部揃っている事を確認してください。足りない場合は、お買い上げの販売店にご連絡ください。
 ※部品を紛失した場合は下記のTP番号で取り寄せできますので、お買い上げの販売店にご連絡ください。
 尚、下記TP品番に表示されております価格は、全て税抜き価格です。

① ルーフバッグ本体 [1個]



② ルーフバー A [1本]

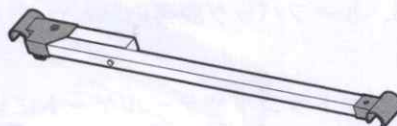

[TP2422 : ¥6,200 (1本)]

③ ルーフバー B [1本]

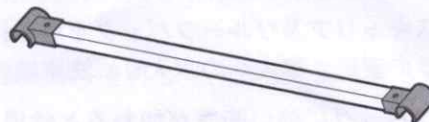
(本部品は **BEAMUDE FLEX 3700** には入っておりません)

[TP2423 : ¥3,300 (1本)]

④ ノブ [4個]



⑤ 取付ステー [4個]



⑥ 取付ボルト [4個]

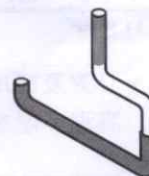

[TP2519 : (各1個)]

⑦ インナーベルト (長)

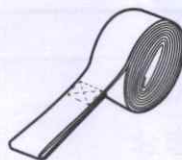
BEAMUDE
FLEX 3700 [2本]**BEAMUDE**
FLEX 5700 [3本]

[TP2520A : (1本)]

⑧ インナーベルト (短)

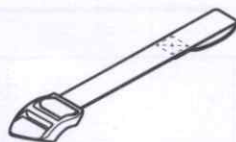
BEAMUDE
FLEX 3700 [2本]**BEAMUDE**
FLEX 5700 [3本]

[TP2520B : (1本)]

⑨ キー [2個]

[TPKE"###" :
¥2,000 (2枚)]
(#は英数字を表します)

⑩ 収納バッグ [1個]

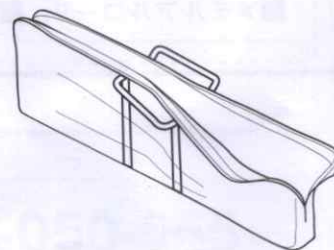

[1] ルーフバッグの取り付け準備

取り付けに必要な前後間寸法

ルーフバッグの取り付けにあたっては、必ずメインバーの前後間寸法を右記の寸法で取り付けてください。

ルーフレール付車やレインモール付車等のように、ベースキャリアの前後間寸法が調整できる車種に取り付ける場合は、なるべく広めにキャリアを取り付けてください。

メインバーの前後間寸法

エアロバーに取り付ける場合 : 32.5cm~84.0cm
スクエアバーに取り付ける場合 : 37.0cm~80.0cm

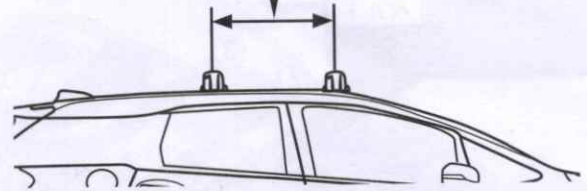

- メインバーの前後間寸法を調整する場合には、取り付けるベースキャリア及び、フットセット又は、ホルダーセットの取扱説明書を参照しながら行ってください。

[2] ルーフバッグの組み立て

- (1) ルーフバッグを収納バッグから取り出して、ベースキャリアのメインバーの上に図のように載せて広げてください。

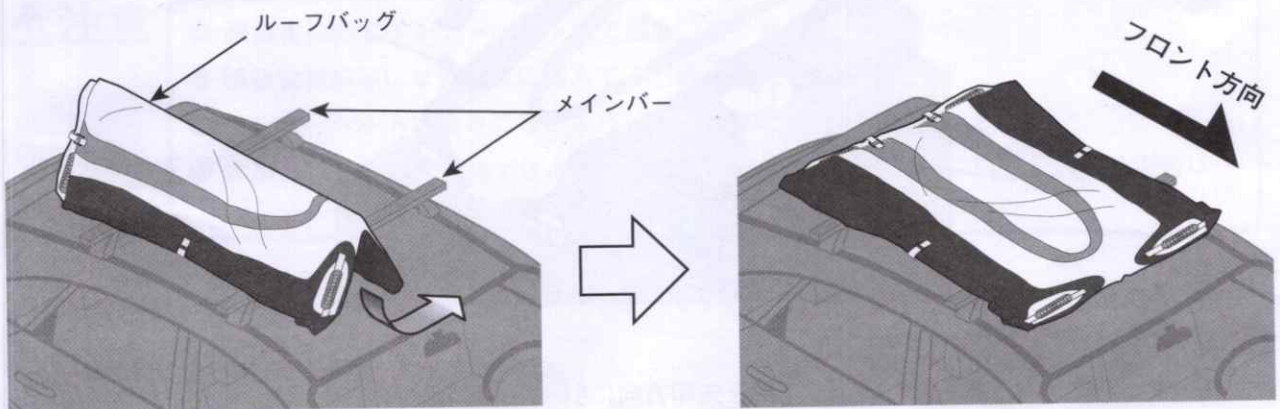

△注意

- ルーフバッグを載せる際は、必ず二人以上で作業してください。
ルーフバッグが車の進行方向と平行になるように、載せてください。

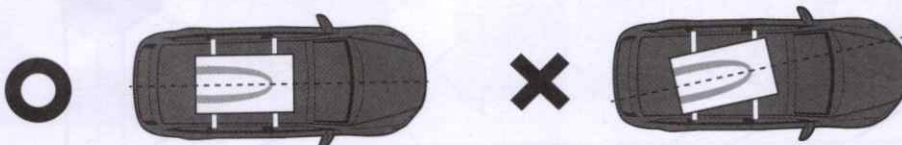

- (2) ルーフバッグの図の位置にあるベルト（４ヶ所）を取り外して、ルーフバッグ底部にあるマジックテープで固定してください。

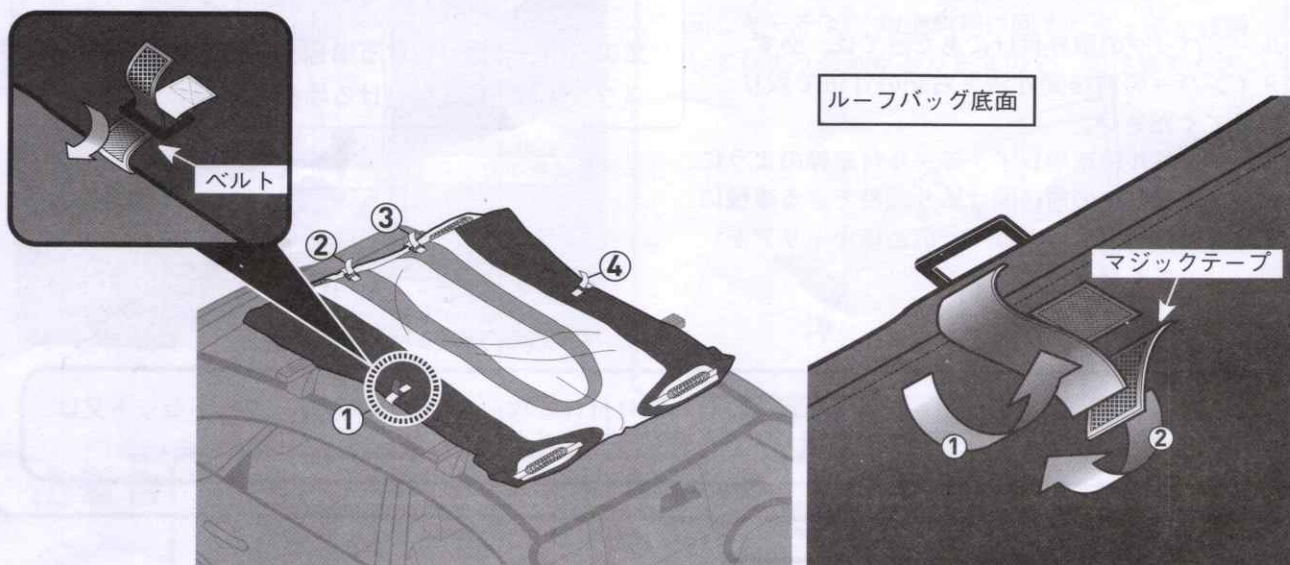

- (3) 左右のサイドカバーを外側に引き出してください。

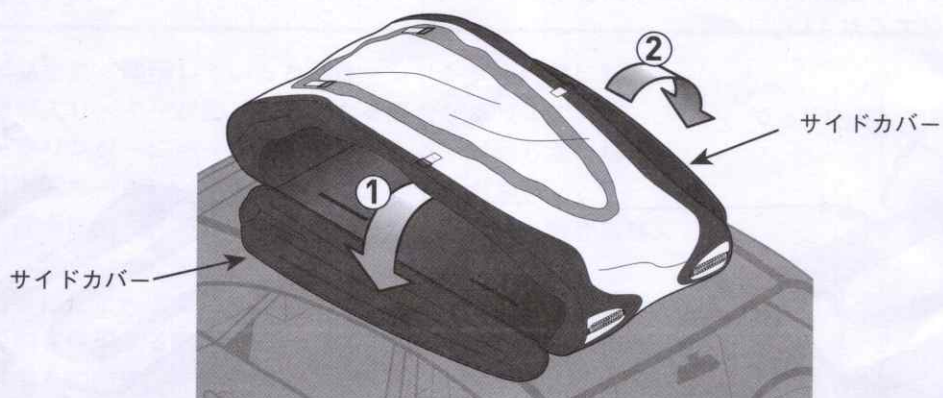

- (4) ルーフバーA（部品②）の  部を矢印方向に引っ張って樹脂部を図のように起こしてください。

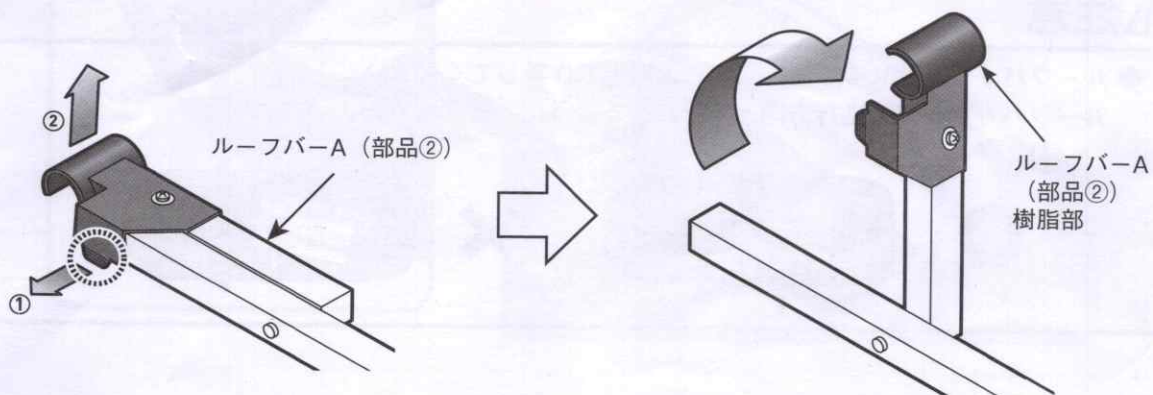

(5) ルーフバッグの片側のサイドフレーム1を起こし、逆側のサイドフレーム2にルーフバーA (部品②) の樹脂部 (4) で樹脂部を起こしていない側) を嵌めてください。

(**BEAMUDE FLEX 5700** の場合は車両後方寄り、
BEAMUDE FLEX 3700 の場合は中央に取り付けてください。)

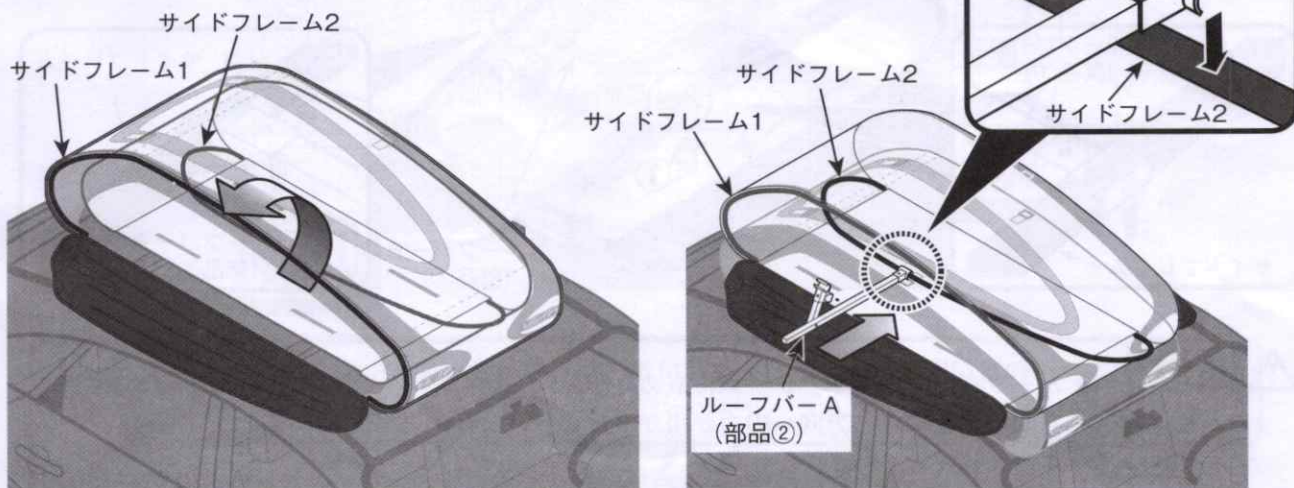

△注意

● ルーフバーをサイドフレームに嵌めた際、右図のように左右方向への力が掛からないようにご注意ください。樹脂部が破損する恐れがあります。

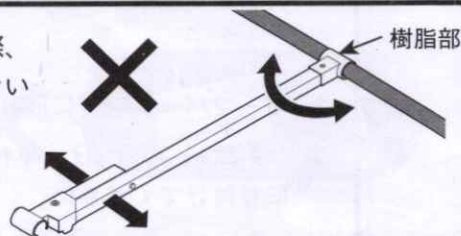

(6) サイドフレーム2を手で起こした後、ルーフバーA (部品②) の反対側の樹脂部をサイドフレームと垂直になるように嵌めて、伸ばして”カチッ”と音がするまでロックしてください。その際、サイドフレーム1/2とルーフバーA (部品②) が垂直になっていないと、樹脂部が破損する恐れがありますのでご注意ください。

